

Pronar Vikplog 3,6m

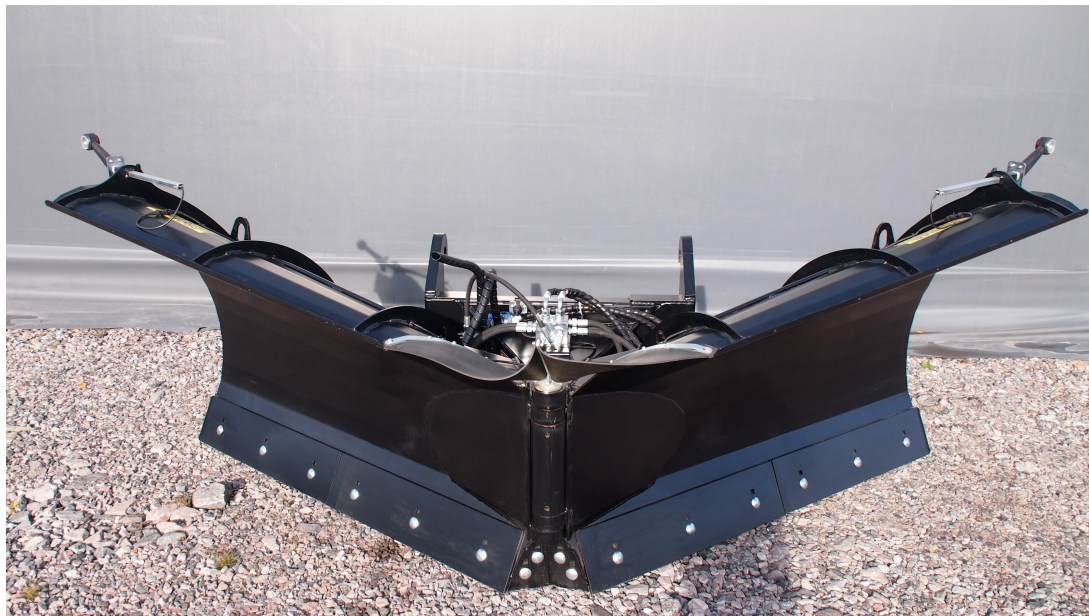

Smidig, enkel och effektiv snöröjning !

Snöröjning av stora ytor som gator, vägar, parkeringsplatser, planer mm går smidigt, snabbt och effektivt med våra robusta och lättkörda vikplogar som dessutom gör snöröjningen till ett rent nöje.

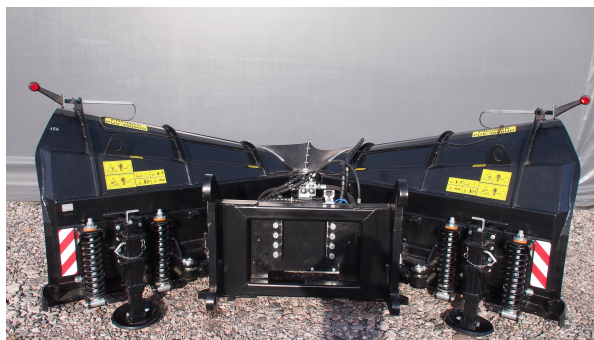

Från förarplatsen styr du snabbt och enkelt bladen individuellt om du ska ploga snön till höger eller till vänster, båda sidorna parallellt som på ett diagonalblad, i Y-läge för att samla upp snösträngar framåt eller så viker du bladen

bakåt för att köra i spetsplogsläge som är perfekt när ska bryta tung snö. För växling mellan funktionerna använder du en el-manöverdosa med tre lägen som placeras lättåtkomligt i förarhytten. Vikplogen körs med ett fast läge på maskinen och plogen följer automatiskt markens ojämnheter och justerar sig för bästa plogresultat vilket innebär att du inte behöver reglera höjden över huvud taget.

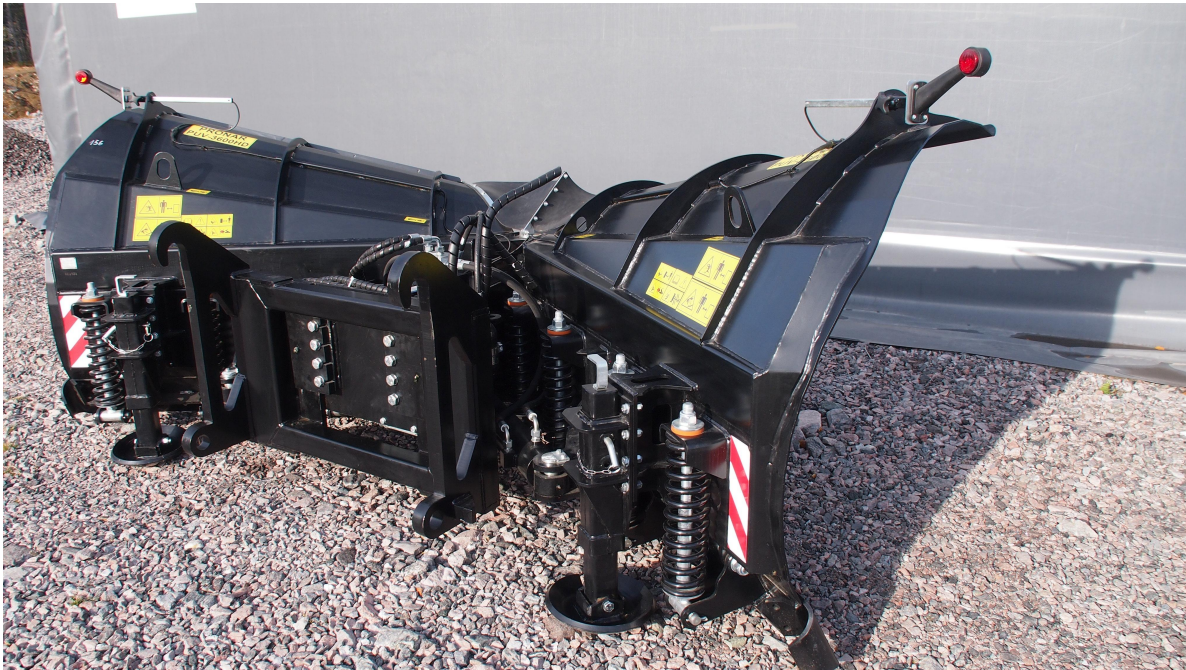

Fullutrustad som standard – För att det ska vara så enkelt som möjligt för dig som kund har vi har valt att standard-utrusta plogarna med många viktiga finesser som oftast är tillvals-utrustning hos våra konkurrenter, detta för att du som kund ska känna dig trygg och veta att du inte går miste om viktiga detaljer. Som standardutrustning kan nämnas

• **Horisontal och vertikal pendling** -för ett perfekt plogresultat och lättare manövrering • **Justerbara stödtallrikar i HARDOX** -spar pengar genom minskat slitage på slitstål • **Återfjädrande vändbara slitstål i HARDOX** – håller längre • **El-ventil med diagonalfunktion** -plogens vingar kan köras individuellt i önskat läge eller tillsammans parallellt från sida till sida som på ett diagonalblad (spar tid vid snöröjningen) • **Chockventil och gas-ackumulator** -som effektivt skyddar plogen och din maskin mot överbelastning, eliminerar onödiga reparationer och ger en mjukare körning.

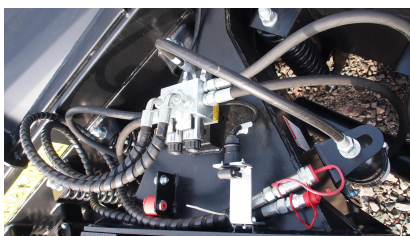

diagonalventil och ackumulator



Kraftiga stödtallrikar i HARDOX



manöverdosa med 3 lägen

Med diagonalventilen får du fler inställningsmöjligheter

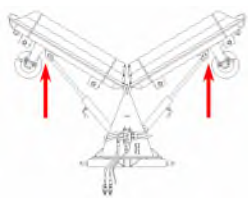

uppsamlingsläge

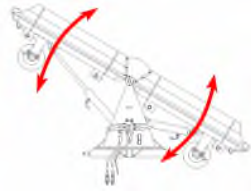

diagonalfunktion

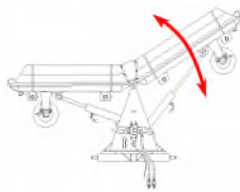

höger vinge

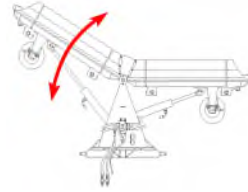

vänster vinge

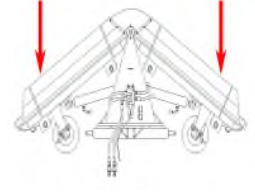

spetsläge

Flytande pendelfäste

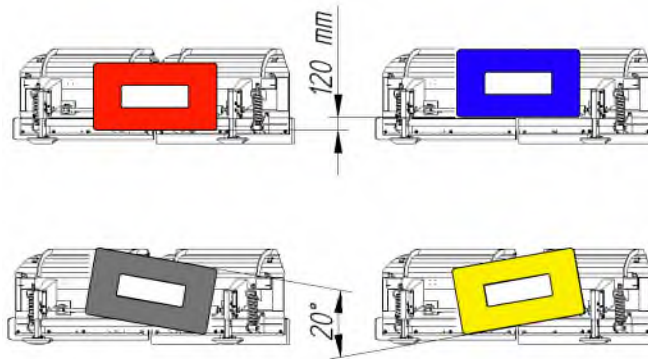

Fästen och adaptrar till de flesta maskiner – Ett stort utbud av fästen för de flesta typer av lastmaskiner och redskapsbärare. Exempelvis:

- A-ram
- Atlas AR 35
- Bobcat
- Cat 906
- Cat 906H
- Euro
- Gehl
- JCB
- Kramer 180
- Kramer 380 - 580
- Lundberg
- Manitou
- Volvo L20/L25
- Volvo L30/L35
- Volvo Stora BM
- Volvo lilla BM
- Terex
- Trima (SMS)
- Universal fästplatta utan fästen
- Weidemann
- Wille
- Zettelmeyer• Ålö
- 3-punktsfäste kat 1 & 2

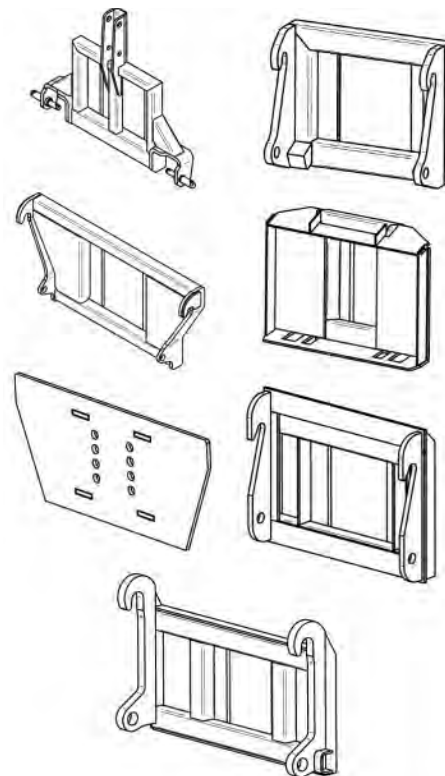

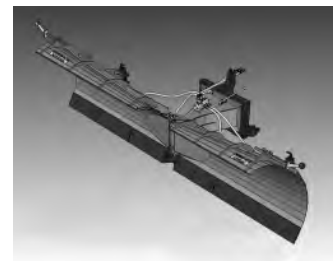
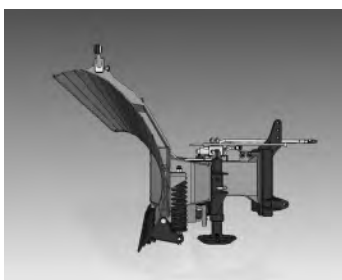

Tekniska data

Vikplog VP-360

Modell PUV-3600HD

| | |
|-------------------------|---|
| Standard infästning | Flytande pendelfäste för lastmaskin eller redskapsbärare. |
| Antal | 4 |
| inställningsmöjligheter | |
| Max arbetsbredd | 3,60 m |
| Min arbetsbredd | 3,04 m |
| EI-ventil | 24 V / 12 V tillval* |
| Diagonalventil | JA, standard |
| Chockventil | JA, standard |
| Gas-ackumulator | JA, standard |
| Flytläge (pendling) | upp/ner/sidled |
| Höjd på vinge | 830/1164mm |
| Slitstål, (skär) | Återfjädrande, vändbara, utbytbara trottoarskär "standard slitstål i HARDOX™" |
| Vikt | 1 150kg |

Extra utrustning:

Extra utrustning: Kraftiga gummihjul

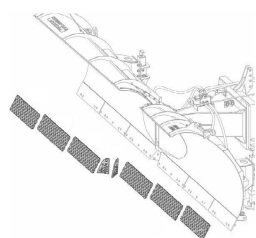

Perforerade stål

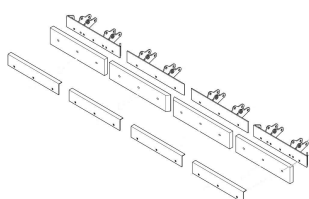

Gummiskär (3600HD vertikal)



Vi förbehåller oss rätten till ändringar utan föregående meddelande. © 2023 Lassinanttis Maskin AB